

# USG COMPÄSSO<sup>MC</sup> ELITE, SYSTÈMES DE PÉRIMÈTRE DE BÂTIMENT: POCHETTES À STORES

USG Compasso<sup>MC</sup> Elite, systèmes de périmètre de bâtiment: Pochettes à stores avec panneaux acoustiques de marque USG Halcyon<sup>MC</sup>/Système de suspension acoustique de marque Donn<sup>MD</sup> Indentitee<sup>MD</sup> DXI<sup>MC</sup>

POUR COMMANDER DES ÉCHANTILLONS,  
CONSULTEZ LE SITE WEB [CGCINC.COM](http://CGCINC.COM)

#### COULEURS STANDARD



Blanc mat  
050

#### CARACTÉRISTIQUES ET AVANTAGES

- Un grand attrait esthétique pour l'intégration des stores et autres éléments connexes aux périmètres des bâtiments.
- Installation rapide et efficace avec de multiples options de montage.
- Fabriqué avec la précision de l'aluminium extrudé.
- Intégration harmonieuse avec les systèmes de plafond USG.

#### APPLICATIONS

- Applications à l'intérieur
- Plafonds mur à mur
- Applications murales
- Construction neuve

# USG COMPÄSSO<sup>MC</sup> ELITE, SYSTÈMES DE PÉRIMÈTRE DE BÂTIMENT: POCHETTES À RIDEAUX

POUR COMMANDER  
DES ÉCHANTILLONS/  
DE LA DOCUMENTATION  
CGC : communiquer avec  
le représentant des ventes  
**SERVICES TECHNIQUES**  
800-361-1310

POUR OBTENIR LES  
RENSEIGNEMENTS  
TECHNIQUES LES PLUS À JOUR  
ET L'OUTIL DE PRODUCTION  
DE RAPPORTS LEED  
cgcdesignstudio.com

## RENSEIGNEMENTS SUR LE PRODUIT

### Pochette à stores à trois faces avec rebord acoustique et cornière d'ossature intégré

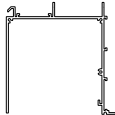
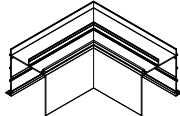
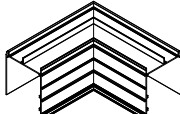
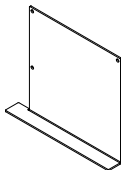
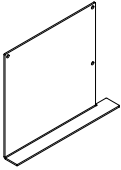
Article	Description	Dimensions	Longueur	
277996	Pochette à trois faces avec rebord acoustique	5 po x 5 po x 5 po	120 po	
277997	Angle extérieur avec rebord acoustique	12 po x 5 po x 12 po	12 po	
277998	Angle intérieur avec rebord acoustique	12 po x 5 po x 12 po	12,75 po	
278071	Capuchon droit avec rebord acoustique	5 po x 5 po		
278072	Capuchon gauche avec rebord acoustique	5 po x 5 po		

### Pochette à stores à trois faces avec rebord acoustique pour ossature métallique traditionnel

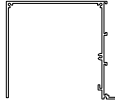
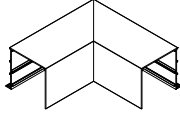
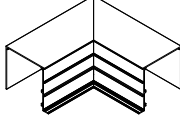
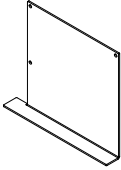
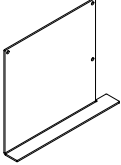
278001	Pochette à trois faces avec rebord acoustique	5 po x 5 po x 5 po	120 po	
278002	Angle extérieur avec rebord acoustique	12 po x 5 po x 12 po	12 po	
278003	Angle intérieur avec rebord acoustique	12 po x 5 po x 12 po	12,75 po	
278071	Capuchon droit avec rebord acoustique	5 po x 5 po		
278072	Capuchon gauche avec rebord acoustique	5 po x 5 po		

**Pochette à stores à trois faces avec rebord pour panneau de gypse et cornière d'ossature intégré**

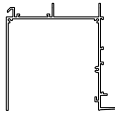
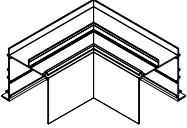
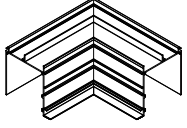
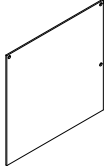
Article	Description	Dimensions	Longueur	
278008	Pochette à trois faces avec rebord pour panneau de gypse	5 po x 5 po x 5 po	120 po	
278009	Angle extérieur avec rebord pour panneau de gypse	12 po x 5 po x 12 po	12 po	
278010	Angle intérieur avec rebord pour panneau de gypse	12 po x 5 po x 12,75 po	12 po	
278000	Capuchon de rebord pour panneau de gypse	5 po x 5 po		

**Pochette à stores à trois faces avec rebord pour panneau de gypse pour ossature métallique traditionnel**

278014	Pochette à trois faces avec rebord pour panneau de gypse	5 po x 5 po x 5 po	120 po	
278015	Angle extérieur avec rebord pour panneau de gypse	12 po x 5 po x 12 po	12 po	
278031	Angle intérieur avec rebord pour panneau de gypse	12 po x 5 po x 12 po	12,75 po	
278000	Capuchon de rebord pour panneau de gypse	5 po x 5 po		

**Pochette à stores à trois faces avec rebords acoustiques doubles pour ossature métallique traditionnel**

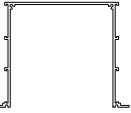
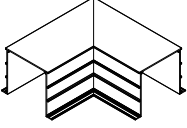
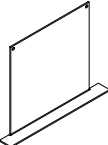
278032	Pochette à trois faces avec rebords acoustiques doubles	5 po x 5 po x 5 po	120 po	
278070	Angle interchangeable avec rebords acoustiques doubles	12 po x 5 po x 12 po	12 po	
278034	Capuchon pour rebords acoustiques doubles	5 po x 5 po		

**Pochette à stores à trois faces avec rebords doubles pour panneau de gypse pour ossature métallique traditionnel**

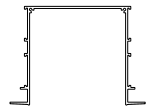
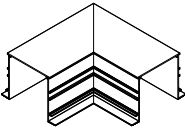
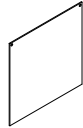
Article	Description	Dimensions	Longueur	
278035	Pochette à trois faces avec rebords doubles pour panneau de gypse	5 po x 5 po x 5 po	120 po	
278069	Angle interchangeable avec rebords doubles pour panneau de gypse	12 po x 5 po x 12 po	12 po	
278033	Capuchon pour rebords doubles pour panneau de gypse	5 po x 5 po		

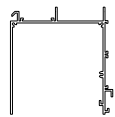
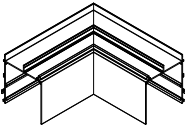
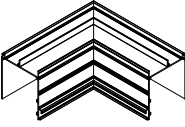
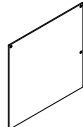

**Pochette à stores à trois faces avec rebord de connecteur d'extension et cornière d'ossature intégrée**

278047	Pochette à trois faces avec rebord de connecteur d'extension	5 po x 5 po x 5 po	120 po	
278048	Angle extérieur avec rebord de connecteur d'extension	12 po x 5 po x 12 po	12 po	
278049	Angle intérieur avec rebord de connecteur d'extension	12 po x 5 po x 12 po	12,75 po	
278011	Capuchon pour rebord de connecteur d'extension	5 po x 5 po		

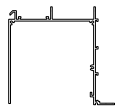
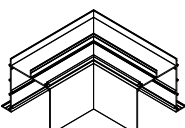
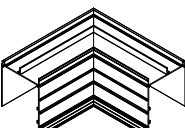
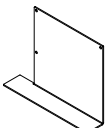
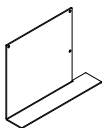

**Pochette à stores à trois faces avec rebord acoustique et cornière d'ossature intégrée**

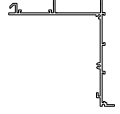
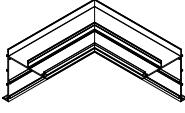
278616	Pochette parasismique à trois faces avec rebord acoustique	5 po x 5 po x 5 po	120 po	
278617	Angle extérieur parasismique avec rebord acoustique	12 po x 5 po x 12 po	12 po	
278618	Angle intérieur parasismique avec rebord acoustique	12 po x 5 po x 12 po	12,75 po	
278619	Capuchon droit parasismique avec rebord acoustique	5 po x 5 po		
278620	Capuchon gauche parasismique avec rebord acoustique	5 po x 5 po		

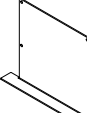
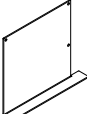
**Pochette à stores à deux faces avec rebord acoustique et cornière d'ossature intégré**



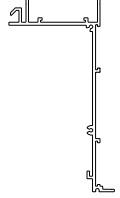

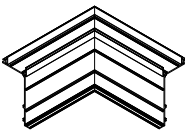
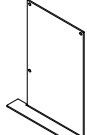
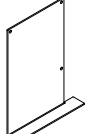

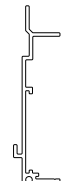
278036	Pochette à deux faces avec rebord acoustique	5 po x 5 po x 5 po	120 po	
278044	Angle extérieur avec rebord acoustique	12 po x 5 po x 12 po	12 po	
278045	Angle intérieur avec rebord acoustique	12 po x 5 po x 12 po	12,75 po	
278071	Capuchon droit avec rebord acoustique	5 po x 5 po		
278072	Capuchon gauche avec rebord acoustique	5 po x 5 po		

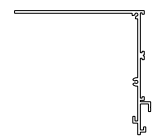
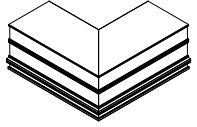
**Pochette à stores à deux faces avec rebord acoustique et cornière d'ossature intégré**

Article	Description	Dimensions	Longueur	
278046	Pochette à deux faces avec rebord acoustique	3 po x 6 po	120 po	
278068	Angle extérieur avec rebord acoustique	12 po x 6 po x 12 po	12 po	
278067	Angle intérieur avec rebord acoustique	12 po x 6 po x 12 po	12,75 po	
278013	Capuchon droit avec rebord acoustique	3 po x 6 po		
277999	Capuchon gauche avec rebord acoustique	3 po x 6 po		

<b>Pochette à stores à une face avec rebord acoustique</b>				
278066	Pochette à une face avec rebord acoustique	3 1/2 po	120 po	

<b>Pochette à stores à deux faces avec rebord de connecteur d'extension pour ossature métallique traditionnel</b>				
278050	Pochette à deux faces avec rebord de connecteur d'extension	5 po x 5 po	120 po	
278051	Angle extérieur avec rebord de connecteur d'extension	12 po x 5 po x 12 po	12 po	
278052	Angle intérieur avec rebord de connecteur d'extension	12 po x 5 po x 12 po	12,75 po	
278011	Capuchon pour rebord de connecteur d'extension	5 po x 5 po		

<b>Accessoires</b>			
<b>Plaques de fermeture</b>	<b>2 po</b>	<b>3 po</b>	<b>4 po</b>
<b>Numéro d'article</b>	277981 	277994 	277995 
<b>Extensions de pochette</b>	<b>4 po</b>	<b>6 po</b>	<b>8 po</b>
<b>Numéro d'article</b>	277976 	277977 	277978 

## Accessoires

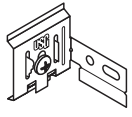
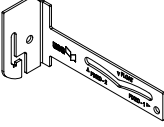
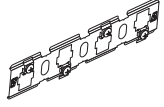
<b>Cornière</b>	277980		
<b>Agrafe de fixation</b>	279543		
<b>Agrafe de fixation parasismique</b>	278621		
<b>Plaque de raccordement</b>	279540		

## Kits d'échantillons

Article	Description
600859	Pochette à stores à trois faces avec rebord acoustique
600939	Pochette à stores à trois faces parasismique avec rebord acoustique
600879	Pochette à stores à trois faces avec rebord pour panneau de gypse
600898	Pochette à stores à trois faces avec rebord de connecteur d'extension pour rebord acoustique
600899	Pochette à stores à deux faces avec rebord acoustique
600929	Pochette à stores à deux faces avec rebord de connecteur d'extension pour rebord acoustique

## Détails type :

### Pochette à stores à deux faces avec rebord acoustique et cornière d'ossature intégrée

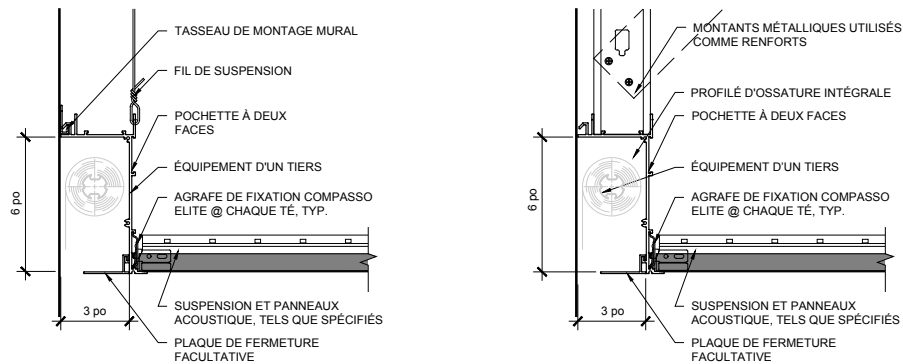

## Détails type :

### Pochettes à store à trois faces avec rebord acoustique pour ossature métallique traditionnel

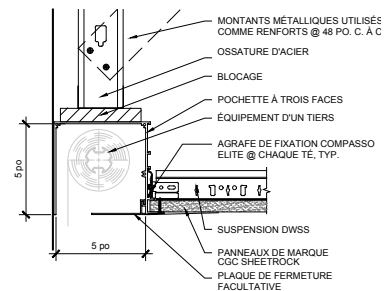

Détails d'application type :

Pochette à store à trois faces avec rebords doubles pour panneau de gypse pour ossature métallique traditionnel

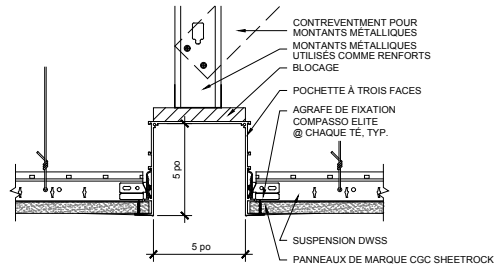

Pochette à store à trois faces avec rebord pour panneau de gypse et cornière d'ossature intégré

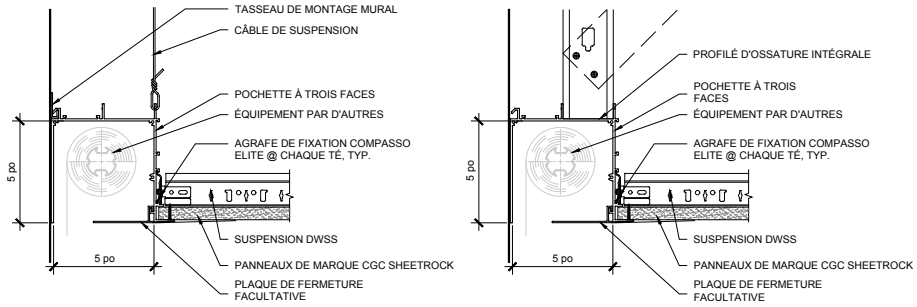

Pochette à store à une face avec rebord acoustique

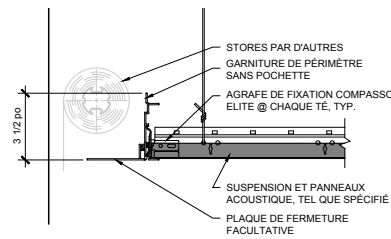

Pochette à store à trois faces avec connecteur d'extension avec rebord acoustique et cornière d'ossature intégré

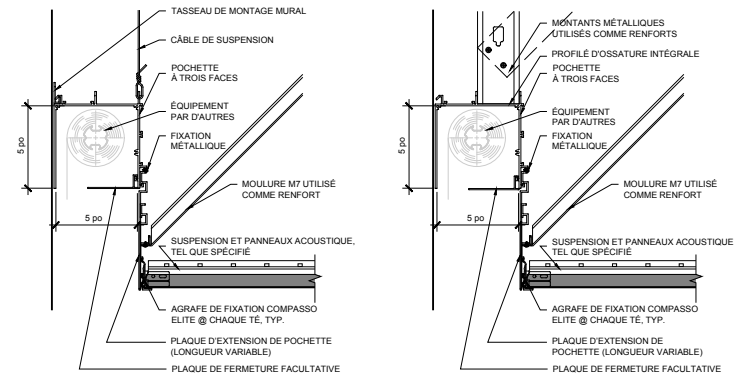

Pochette à store parasismique à trois faces avec connecteur d'extension avec rebord acoustique et cornière d'ossature intégré

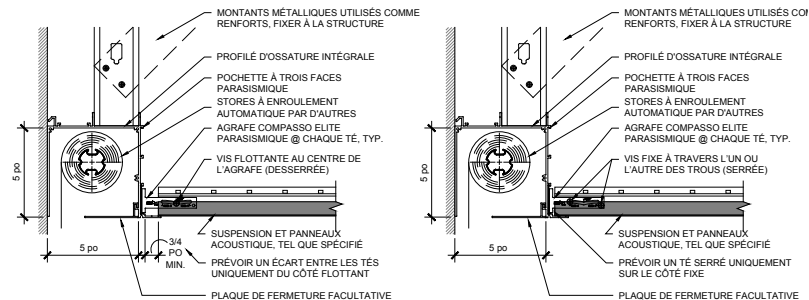

**Avis**  
Les renseignements contenus dans le présent document peuvent être modifiés sans préavis. CGC Inc. ou USG Corp. décline toute responsabilité en ce qui a trait aux erreurs susceptibles d'avoir été commises par inadvertance dans le présent document.